

Betriebsanleitung

- Originalbetriebsanleitung -

MPX-Programmwahlschalter

DE

Operating instructions

- Original operating instructions -

MPX- Program selector

EN

Manuel d'utilisation

- Version traduite en français à partir du manuel d'utilisation original en allemand -

Sélecteur de programme MPX

FR

2024/02



1003919

MPX-Programmwahlschalter
MPX- Program selector
Sélecteur de programme MPX

Betriebsanleitung

1	Bestimmungsgemäße Verwendung	6
2	Haftungsausschluss	6
3	Technische Daten	6
4	Sicherheitshinweise	7
5	Lieferumfang	7
6	Beschreibung	8
7	Bedienpanel	9
8	Installation	10
8.1	Montageort	10
8.2	Montage	10
8.3	Elektrischer Anschluss	10
9	Inbetriebnahme	12
10	Bedienung	12
11	Störung	13
12	Demontage und Entsorgung	13
13	Typenschild	13

Operating instructions

1	Intended use	15
2	Disclaimer	15
3	Technical specifications	15
4	Safety information	16
5	Items supplied	16
6	Description	17
7	Control panel	18
8	Installation	19
8.1	Installation location	19

8.2	Installation.....	19
8.3	Electrical installation	20
9	Startup	21
10	Operation	21
11	Faults	22
12	Dismounting and disposal.....	22
13	Nameplate	22
Manuel d'utilisation		
1	Utilisation conforme.....	24
2	Clause de non-responsabilité.....	24
3	Données techniques	24
4	Consignes de sécurité.....	25
5	Contenu de la livraison	25
6	Description.....	26
7	Panneau de commande	27
8	Installation.....	28
8.1	Lieu de montage	28
8.2	Montage.....	28
8.3	Raccordement électrique.....	29
9	Mise en service	30
10	Utilisation	30
11	Panne	31
12	Démontage et mise au rebut.....	31
13	Plaque signalétique.....	31

Betriebsanleitung

- Originalbetriebsanleitung -

MPX-Programmwahlschalter

DE

Impressum

SAIER Dosiertechnik GmbH
Gewerbestr. 71
D-79194 Gundelfingen

Telefon +49 (0) 761 59 25 20
Telefax +49 (0) 761 58 49 09
E-Mail info@saier.eu

Haftungsausschluss

Bei der Zusammenstellung von Abbildungen und Texten wurde mit größter Sorgfalt vorgegangen. Trotzdem können Fehler und technische Änderungen nicht ausgeschlossen werden. Die Zusammenstellung erfolgt ohne Gewähr.

Aufgrund laufender Produktweiterentwicklung können Angaben in dieser Betriebsanleitung ohne vorherige Ankündigung geändert werden.

©2023 SAIER Dosiertechnik GmbH

Alle Rechte, einschließlich der fotomechanischen Wiedergabe und der Speicherung in elektronischen Medien, bleiben der SAIER Dosiertechnik GmbH vorbehalten.

1 Bestimmungsgemäße Verwendung

Der MPX-Programmwahlschalter dient ausschließlich dem Zweck Dosierprogramme für Waschmaschinen auszuwählen und zu starten. Dieses Gerät darf nur an einer MPX-Dosieranlage von SAIER angeschlossen und betrieben werden.

2 Haftungsausschluss

Eine andere oder darüber hinaus gehende Benutzung gilt als nicht bestimmungsgemäß. Für daraus resultierende Schäden haftet nicht der Hersteller.

Jede missbräuchliche Verwendung führt zum Erlöschen der Gewährleistung und allgemeiner Haftung des Herstellers. Das Gehäuse dieses Geräts darf nicht geöffnet werden. Das Gerät muss von einer geschulten Fachkraft installiert werden, die für die Beachtung der geltenden Normen und Vorschriften verantwortlich ist.

3 Technische Daten

Konfiguration	Firmware	1.27
	Programmwahlschalter	- Sprache - Waschmaschinennummer - Hintergrundbeleuchtung - Kontrast
Elektrische Daten	Betriebsspannung:	12 -32 VDC
	Leistungsaufnahme:	0,5 W
Mechanische Daten	Abmessungen:	130 x 90 x 40 mm
	Gewicht:	0,2 kg
Umgebungsbedingungen	zulässige Umgebungstemperatur:	+10 ...+45 °C
	Beanspruchung im Klima:	gemäß DIN EN 60068-2-38

4 Sicherheitshinweise

■ Arten der Gefahren

Folgende Arten der Gefahren können bei der Installation, im Betrieb, bei der Reparatur und bei der Entsorgung des Geräts auftreten:



Lebensgefahr durch Stromschlag!

Vor dem Öffnen des Gerätegehäuses das Gerät spannungsfrei schalten und gegen Wiedereinschalten sichern.

■ Informationshinweise



Wichtige Information!

Dieser Informationshinweis weist darauf hin, dass bei Nichtbeachtung Sach- oder finanzielle Schäden entstehen können.



Information!



Dieses Zeichen weist auf hilfreiche Informationen hin.

5 Lieferumfang



Lieferumfang prüfen!

Der Lieferumfang ist sofort nach Eingang der Ware mit dem Lieferschein zu prüfen. Spätere Reklamationen können nicht mehr berücksichtigt werden.

Anzahl	Komponenten	
1	MPX-Programmwahlschalter	
4	Klettband schwarz	
3	Betriebsanleitung	

6 Beschreibung

Das MPX-Programmwahlschalter ist ein digitaler Programmwahlschalter für eine Waschmaschine. Mit diesem Gerät wird ein Dosierprogramm für eine Wäsche manuell ausgewählt und gestartet.



Abbildung 1: MPX-Programmwahlschalter

Pos.	Komponente	Funktion
1	Bedienpanel	<ul style="list-style-type: none"> Anzeige des gewählten Dosierprogramms Auswahl des Dosierprogramms
2	Bohrlochabdeckungen	Verdecken der Bohrlochmontage
3	Abschlusswiderstand mit Dichtungstülle	Das Ende des SD Bus terminieren
4	Dichtungstülle	Abdichtung des RJ45-Anschlusses

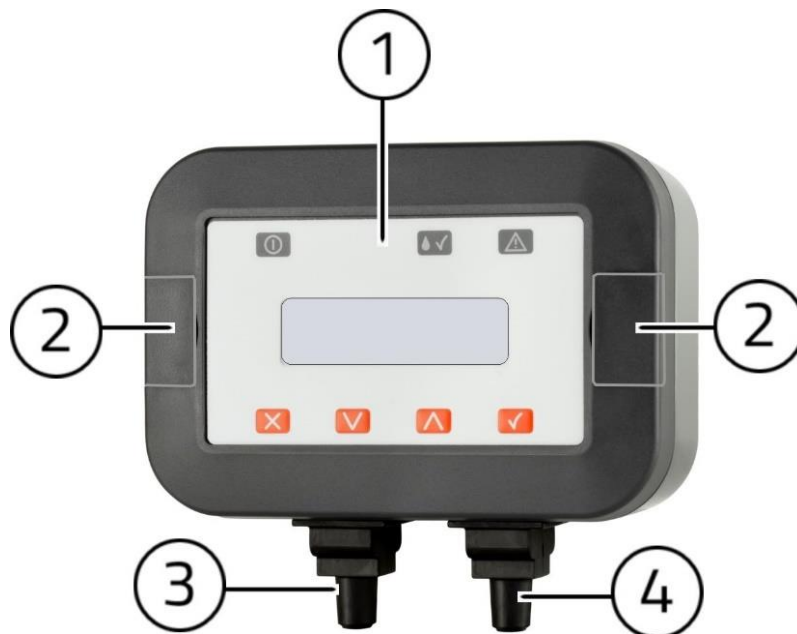

Abbildung 2: Unterseite MPX-Programmwahlschalter ohne Tüllen mit zwei RJ45 Anschlüssen

7 Bedienpanel



Abbildung 3: Bedienpanel

Pos	Bezeichnung	Funktion
1	Anzeige Betrieb	Leuchtet grün, wenn Betriebsspannung anliegt.
2	Anzeige „“	<u>Leuchtet:</u> Ein Dosierprogramm ist aktiv. <u>Blinkt:</u> Die Tür der Waschmaschine ist geschlossen. Ein Dosierprogramm kann gewählt werden (nur für MPD1, MPD3, MPD 4 und MPD5).
3	Anzeige Störung	LED leuchtet rot bei Störung.
4	Display	Waschmaschinennummer, Dosierprogramm und Status anzeigen.
5	Taste „ESC“	Eingabe abbrechen.
6	Taste „“	Navigieren durch das Menü.
7	Taste „“	
8	Taste „“	<ul style="list-style-type: none"> Eingabe bestätigen Dosierstart (bei MPD2 und MPD6)

■ Displayanzeige

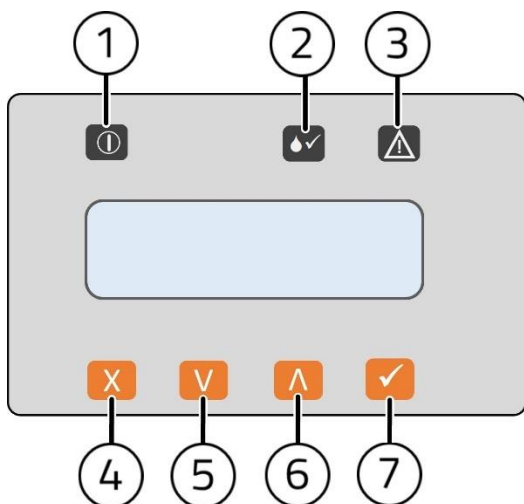
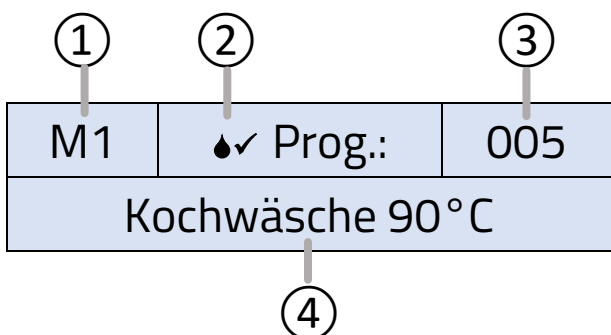

- (1) Nummer der Waschmaschine
- (2) Status Dosierprogramm
(= aktiv, - = inaktiv)
- (3) Nummer des Dosierprogramms
- (4) Name des Dosierprogramms

8 Installation

8.1 Montageort

- Die Montage soll an der entsprechenden Waschmaschine erfolgen.
- Am Montageort darf es zu keinen Beeinträchtigungen durch Feuchtigkeit, Wasser, Dämpfe, Laugen, Säuren, Temperaturen oder mechanischen Einwirkungen kommen.
- Die Montagefläche muss eben und verzugsfrei sein.
- Die Montagefläche muss vibrations- und erschütterungsfrei sein.

8.2 Montage

■ Montage mit Schrauben

1. Bohrlochabdeckungen auf der Frontseite aufklappen.
2. Programmwahlschalter mit zwei Schrauben fachgerecht montieren.

Das Gerät ist montiert.

■ Montage mit Klettband

1. 2 Klettbänder auf der Rückseite des Programmwahlschalters kleben.
2. 2 Klettbänder auf die Waschmaschine kleben.
3. Programmwahlschalter auf der Waschmaschine befestigen.

Das Gerät ist montiert.

8.3 Elektrischer Anschluss



Wichtige Information!

Der elektrische Anschluss darf nur von einer autorisierten Elektrofachkraft durchgeführt werden!

Elektrischer Anschluss an I/O Box oder an MPX

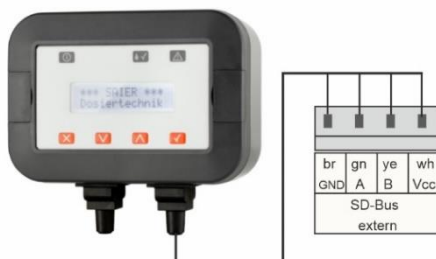

GND: braun

A: grün

B: gelb

Vcc: weiss



Am letzten Programmwahlschalter **muss** der Abschlusswiderstand angeschlossen bleiben (Ende des SD-Buses).



Abbildung 4: SD-Bus Installation (beispielhaft)

Pos.	Bezeichnung	
1	BUS Kabel 2x2x0,14 AEH-AEH	
2	BUS Kabel 2x2x0,14 RJ45-AEH	
3	BUS Kabel 2x2x0,14 RJ45- RJ45	
4	Abschlusswiderstand	

Elektrischer Anschluss an I/O Box oder an MPX

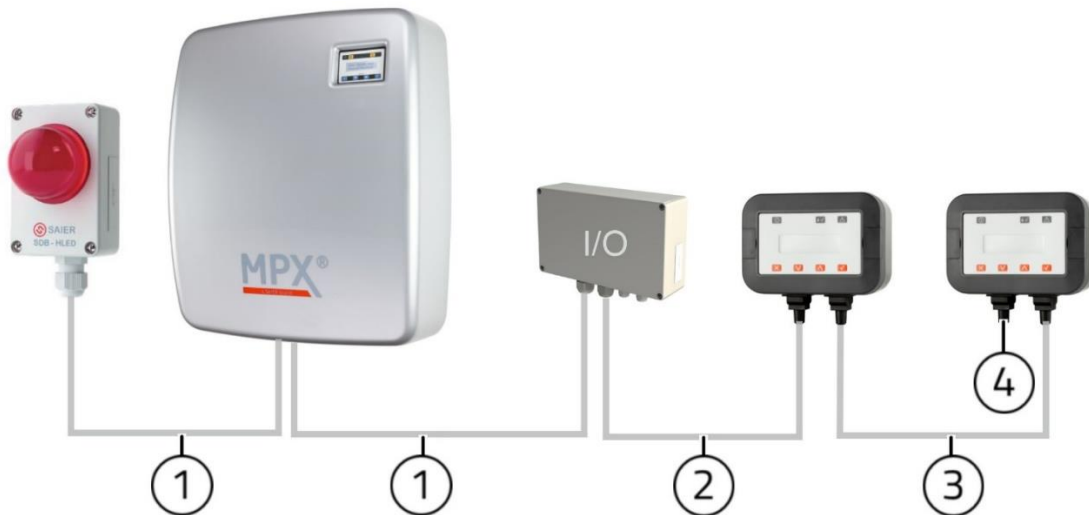
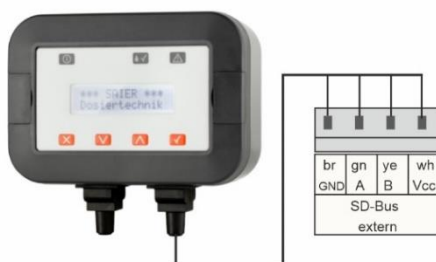

GND: braun
 A: grün
 B: gelb
 Vcc: weiss

Am letzten Programmwahlschalter **muss** der Abschlusswiderstand angeschlossen bleiben (Ende des SD-Buses).

9 Inbetriebnahme

■ Waschmaschinennummer (Panel Index) einstellen

Die Nummer der Waschmaschine an dem der Programmwahlschalter betrieben wird, muss am Programmwahlschalter eingegeben werden.

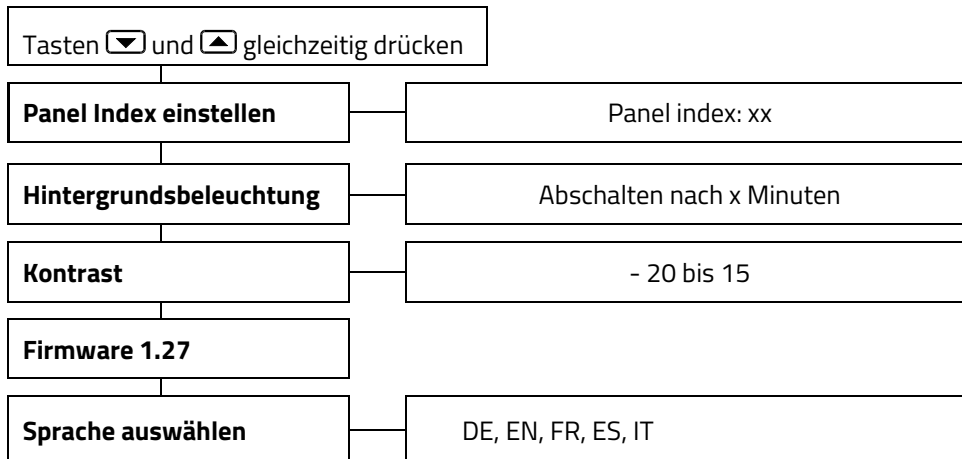

10 Bedienung

■ Start Dosierprogramm

Die Betriebsart der Waschmaschine bestimmt wie das Dosierprogramm gestartet wird.

Betriebsart MPD-Modus 1, 3, 4 und 5:



Das Schließen der Waschmaschinentür aktiviert das Dosierprogramm.

Das Öffnen der Waschmaschinentür stoppt das Dosierprogramm.

Betriebsart MPD-Modus 2 und 6:

Das Drücken der Taste  aktiviert das Dosierprogramm.

■ Abbruch Dosierprogramm

1. Die Taste  drücken.
2. Mit Taste  „Dos. Abbrechen? Ja“ auswählen.
3. Mit Taste  Eingabe bestätigen.

Das Dosierprogramm ist beendet.

11 Störung

Fehlermeldung	Ursache	Abhilfe
Kein Programm No MPX Master	<ul style="list-style-type: none"> • Falsche Waschmaschinennummer. • Falsche Betriebsart. 	<ul style="list-style-type: none"> • Waschmaschinennummer ändern. • Richtige Betriebsart eingeben.

12 Demontage und Entsorgung

Fachgerechte Entsorgung

Gerät, Verpackung und ersetzte Teile gemäß den Bestimmungen des Landes, in dem das Gerät installiert wurde, entsorgen. Das Gerät darf nicht mit dem Hausmüll entsorgt werden.

13 Typenschild

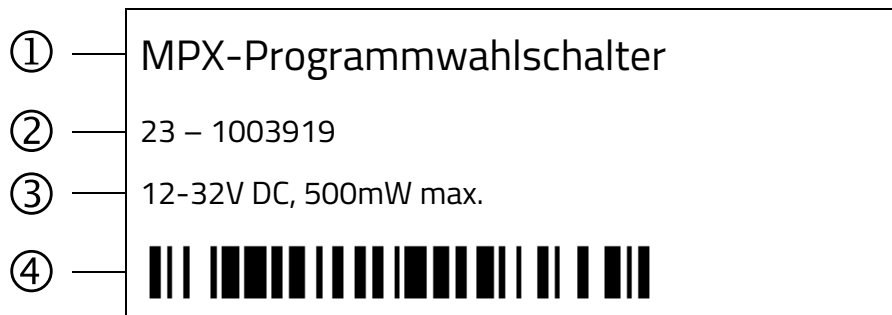

- 1 Produktname
- 2 Seriennummer
- 3 Betriebsspannung, Leistungsangabe
- 4 Barcode

Operating instructions

– Original operating instructions –

MPX- Program selector

EN

Publishing details

SAIER Dosiertechnik GmbH
Gewerbestrasse 71
79194 Gundelfingen
Germany

Phone +49 761 59 25 20
Fax +49 761 58 49 09
Email info@saier.eu

Disclaimer

Diagrams and texts have been compiled with the greatest possible care. Nevertheless, errors and technical changes cannot be ruled out. The information is provided without guarantee.

Details in these operating instructions are subject to change without prior notice due to ongoing product development.

© 2023 SAIER Dosiertechnik GmbH

All rights, including photomechanical reproduction and storage

1 Intended use

The MPX program selector is used exclusively for the purpose of selecting and starting dosing programs for washing machines. This device may only be connected to and operated with a SAIER MPX dosing system.

2 Disclaimer

Any other or additional use shall be considered improper use.

The manufacturer will not be held liable for resulting damage. Modifications to the device are prohibited.

The device may only be used in a technically faultless and operationally safe condition. Any improper use will result in extinguishment of the manufacturer's warranty and general liability. The housing of this device must not be opened. The device must be installed by a trained specialist who is responsible for compliance with applicable standards and regulations.

Faultless functioning and operational safety as well as the greatest possible freedom from interference can only be ensured if only device components tested and approved by SAIER Dosiertechnik GmbH are used.

3 Technical specifications

Configuration	Firmware:	1.27
	Program selector:	- Language - Washing machine number - Backlight - Contrast
Electrical data	Operating voltage:	12-32 V DC
	Input power:	0.5 W
Mechanical data	Dimensions:	130 x 90 x 40 mm
	Weight:	0.2 kg
Ambient conditions	Ambient temperature range:	+10 ... +45 °C
	Environmental stress:	Conforms to DIN EN 60068-2-38

4 Safety information

■ Types of hazard

The following types of hazard may arise during installation, operation, repair or disposal of the device:



Danger of death, electricity

Before opening the device housing, disconnect the power supply to the device and make sure it cannot be switched back on.

■ Information notes



Important information

This information note indicates that material damage or financial loss may occur if the information is ignored.



Information



This symbol indicates a helpful tip.

5 Items supplied



Check contents

Check delivery package contents against the delivery note immediately upon receipt of goods. Later complaints cannot be considered.

Quantity	Components	
1	MPX program selector	
4	Black hook-and-loop tape	
3	Operating instructions	

6 Description

The MPX program selector is a digital program selector switch for a washing machine. This device allows a dosing program for a wash to be selected and started manually.

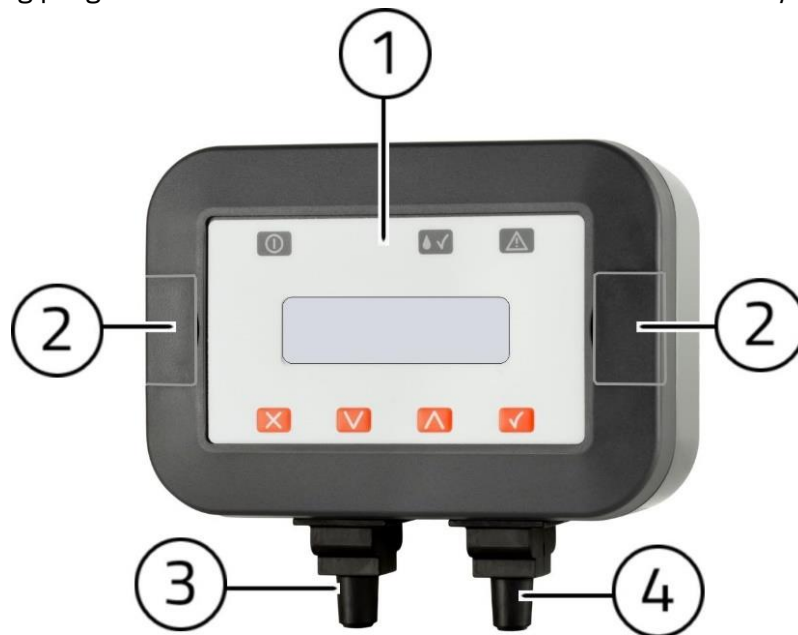

Figure 5: MPX program selector

Item	Component	Function
1	Control panel	<ul style="list-style-type: none"> Display the selected dosing program Select a dosing program
2	Screw covers	Cover the mounting holes
3	Terminating resistor with sealing grommet	Terminate the end of the SD bus
4	Sealing grommet	Seal the RJ-45 connection



Figure 6: Underside of the MPX program selector without grommets, with two RJ-45 connections

7 Control panel

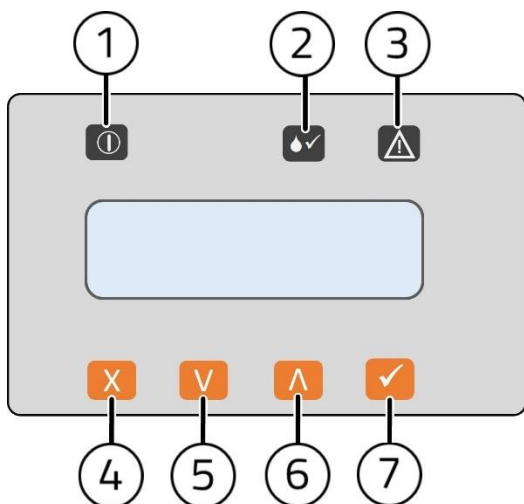

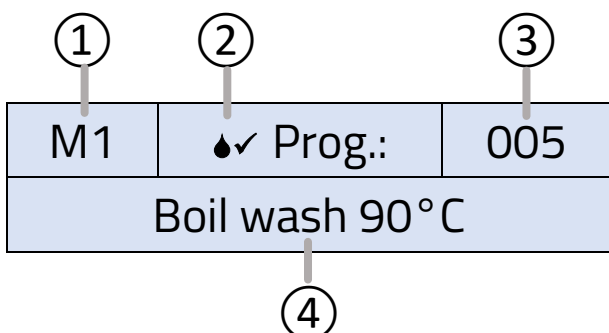



Figure 7: Control panel

Item	Description	Function
1	Operation indicator	Lights up green when operating voltage is present.
2	 indicator	<u>Lights up continuously:</u> A dosing program is active. <u>Flashing:</u> The washing machine door is closed. A dosing program can be selected (only for MPD1, MPD3, MPD4 and MPD5).
3	Fault indicator	LED lights up red if an error occurs.
4	Display	Show the washing machine number, dosing program and status.
5	ESC button	Cancel input.
6	▼ button	Navigate through the menu.
7	▲ button	
8	✓ button	<ul style="list-style-type: none"> Confirm input Start dosing (for MPD2 and MPD6)

■ Display layout



- (1) Washing machine number
- (2) Dosing program status
( = active, - = inactive)
- (3) Dosing program number
- (4) Name of the dosing program

8 Installation

8.1 Installation location

- The device should be installed on the relevant washing machine.
- An installation location should be chosen that is not exposed to humidity, water, vapours, alkalis, acids, extreme hot or cold temperatures or mechanical stresses.
- The mounting surface should be flat and distortion-free.
- The mounting surface should be free of vibrations and shocks.

8.2 Installation

■ Mounting with screws

1st Open the screw covers on the front of the device.

2nd Mount the program selector properly with two screws.

The device is mounted.

■ Mounting with hook-and-loop tape



Reduce vibration

Mounting with hook-and-loop tape dampens vibrations acting on the device.

1st Stick 2 strips of hook-and-loop tape onto the back of the program selector.

2nd Stick 2 strips of hook-and-loop tape onto the washing machine.

3rd Attach the program selector to the washing machine.

The device is mounted.

8.3 Electrical installation





Important information

The electrical installation may only be carried out by an authorised electrician.

Connect the program selector to the SD bus. The appropriate cable must be used depending on the position.

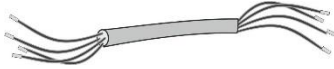

Figure 8: SD bus installation (example)

Item	Description
1	Bus cable 2x2x0.14 AEH-AEH 
2	Bus cable 2x2x0.14 RJ45-AEH 
3	Bus cable 2x2x0.14 RJ45-RJ45 
4	Terminating resistor

Electrical connection to I/O box or to MPX

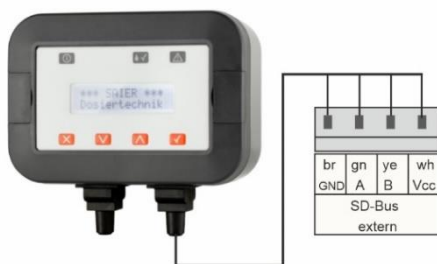

- GND: brown
- A: green
- B: yellow
- Vcc: white



The terminating resistor **must** be connected to the last program selector (end of the SD bus).

9 Startup

■ Enter the washing machine number (Panel Index).

The number of the washing machine on which the program selector is operated must be entered in the program selector.

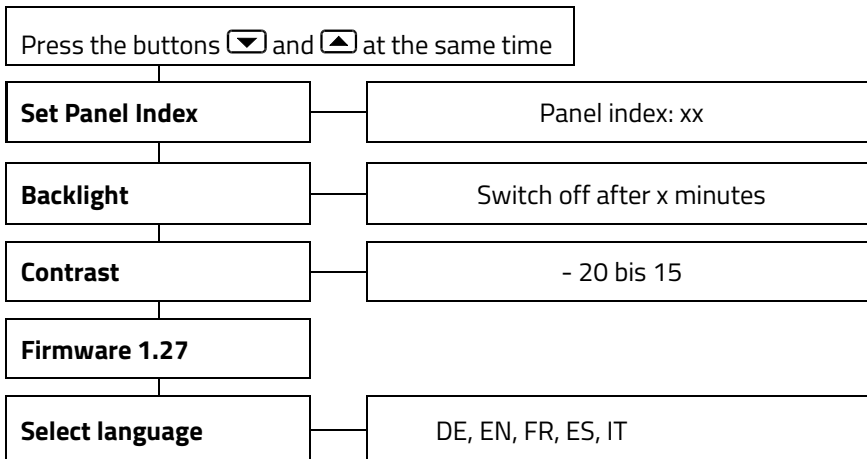

10 Operation

■ Start dosing program

The washing machine's operating mode determines how the dosing program is started.

Operating mode MPD mode 1, 3, 4 and 5:



Closing the washing machine door activates the dosing program.

Opening the washing machine door stops the dosing program.

Operating mode MPD mode 2 and 6:

Pressing the  button activates the dosing program.

■ Cancel dosing program

1. Press the  button.
2. Use the  button to select "Cancel dosing? Yes".
3. Confirm entry with  button.

The dosing program is ended.

11 Faults

Error message	Cause	Remedy
No program No MPX Master	<ul style="list-style-type: none"> • Wrong machine number. • Wrong operating mode. 	<ul style="list-style-type: none"> • Change washing machine number. • Enter correct operating mode.

12 Dismounting and disposal

1. Unplug plug connectors
 2. Dismount device
- The device is dismantled.*

Proper disposal

Dispose of the device, packaging and replaced parts in accordance with the regulations applicable in the country where the device was installed. The device must not be disposed of with household waste.

13 Nameplate

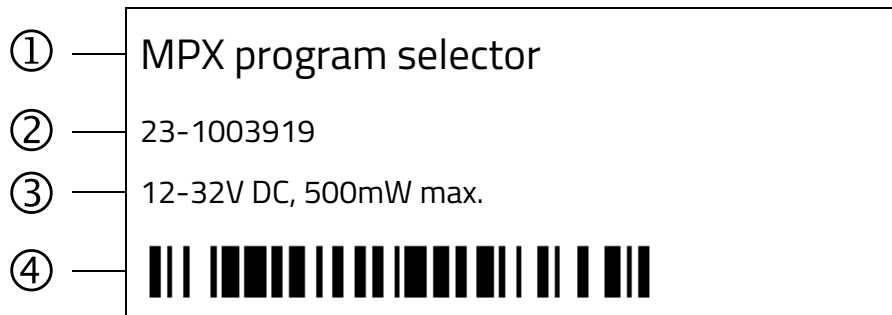

- 1 Product name
- 2 Serial number
- 3 Operating voltage, power specification
- 4 Barcode

Manuel d'utilisation

- Version traduite en français à partir du manuel d'utilisation original en allemand –

Sélecteur de programme MPX

FR

Crédits

SAIER Dosiertechnik GmbH
Gewerbestrasse 71
D-79194 Gundelfingen
Allemagne

Téléphone +49 (0) 761 59 25 20
Télécopie +49 (0) 761 58 49 09
E-mail info@saier.eu

Clause de non-responsabilité

Le plus grand soin a été accordé à la composition des illustrations et des textes. Cependant, nous ne pouvons totalement exclure la présence d'erreurs ou d'éventuelles modifications techniques. Nous n'offrons aucune garantie concernant la compilation des contenus.

En raison du développement continu du produit, certaines données présentes dans cette notice technique peuvent être modifiées sans avis préalable.

©2023 SAIER Dosiertechnik GmbH

Tous les droits restent réservés à la société SAIER Dosiertechnik GmbH, y compris les droits de reproduction photomécanique et d'enregistrement sur supports électroniques

1 Utilisation conforme

Le sélecteur de programme MPX sert uniquement à sélectionner et à lancer des programmes de dosage pour les lave-linges. Cet appareil ne doit être raccordé et utilisé que sur une installation de dosage MPX de SAIER.

2 Clause de non-responsabilité

Toute utilisation autre ou allant au-delà de ce cadre est considérée comme non conforme à la destination de la pompe.

Le fabricant n'assume aucune responsabilité pour les dommages résultant d'une telle utilisation. Toute modification de l'appareil est interdite.

L'appareil ne doit pas être utilisé si son état technique n'est pas irréprochable et son fonctionnement parfaitement sûr. Toute utilisation abusive conduit à l'annulation de la garantie et de la responsabilité générale du fabricant.

3 Données techniques

Configuration	Firmware	1.27
	Sélecteur de programme MPX	- Langue - Numéro de machine à laver - Rétroéclairage - Contraste
Données électriques	Tension de service :	12 -32 VCC
	Puissance absorbée :	0,5 W
Données mécaniques	Dimensions :	130 x 90 x 40 mm
	Poids :	0,2 kg
Conditions environnementales	Température environnementale autorisée :	+10 ...+45 °C
	Sollicitation au climat :	selon DIN EN 60068-2-38

4 Consignes de sécurité

■ Types de dangers

Les types de dangers suivants peuvent se manifester lors de l'installation, du fonctionnement, de la réparation et de la mise au rebut de l'appareil :



Danger de mort par électrocution !

Avant d'ouvrir le boîtier de l'appareil, il convient de le mettre hors tension et de s'assurer qu'il ne puisse pas être rallumé.

■ Notes d'information



Information importante !

Cette note d'information indique qu'en cas de non-observation, des dommages matériels ou financiers peuvent apparaître.



Information !



Ce symbole indique les informations utiles.

5 Contenu de la livraison



Vérifier le contenu de la livraison !

Le contenu de la livraison doit être vérifié dès l'arrivée de la marchandise, en se référant au bon de livraison. Les réclamations ultérieures ne pourront pas être prises en compte.

Quantité	Composants	
1	Sélecteur de programme MPX	
4	Bande auto-agrippante noire	
3	Manuel d'utilisation	

6 Description

Le sélecteur de programme MPX est un sélecteur digital pour une machine à laver. Cet appareil permet de sélectionner et de lancer manuellement un programme de dosage pour un cycle de lavage.

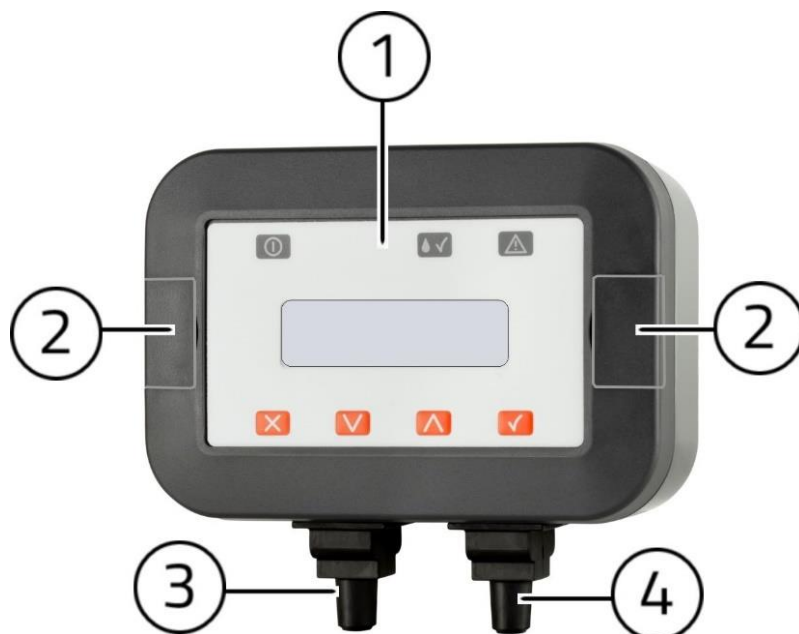

Illustration 9 : Sélecteur de programme MPX

Pos.	Composants	Fonction
1	Panneau de commande	<ul style="list-style-type: none"> Affichage du programme de dosage sélectionné Sélection du programme de dosage
2	Cache-vis	Cacher le trou de montage
3	Résistance de terminaison avec embout isolant	Terminaison du bus SD
4	Embout isolant	Étanchéité du connecteur RJ45



Illustration 10 : Côté inférieur du sélecteur de programme MPX sans embouts avec deux connecteurs RJ45

7 Panneau de commande

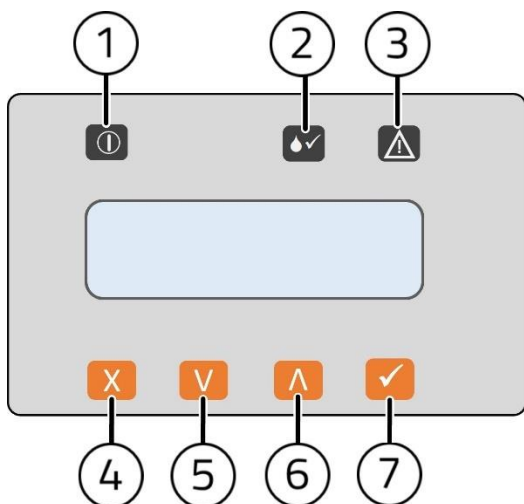
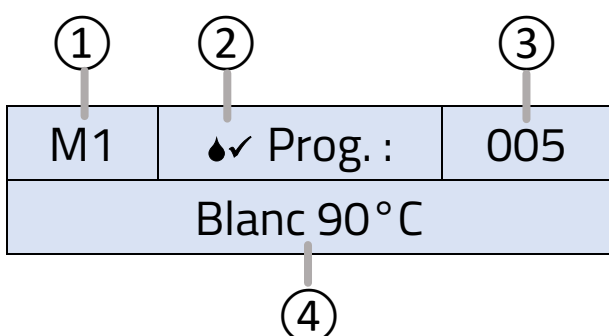

Illustration 11 : Panneau de commande

Pos	Désignation	Fonction
1	Indicateur de marche	S'allume en vert lorsque la tension de service est appliquée.
2	Indicateur « »	<u>Allumée</u> : Un programme de dosage est actif. <u>Clignote</u> : La porte du lave-linge est fermée. Il est possible de sélectionner un programme de dosage (uniquement pour MPD1, MPD3, MPD 4 et MPD5).
3	Indicateur de panne	LED allumée en rouge en cas de panne.
4	Écran	Afficher le numéro du lave-linge, le programme de dosage et le statut.
5	Touche « ESC »	Annuler la saisie.
6	Touche « »	Naviguer dans le menu.
7	Touche « »	
8	Touche « »	<ul style="list-style-type: none"> • Confirmer la saisie • Démarrage du dosage (pour MPD2 et MPD6)

■ Affichage à l'écran



- (1) Numéro du lave-linge
- (2) Statut du programme de dosage
(= actif, - = inactif)
- (3) Numéro du programme de dosage
- (4) Nom du programme de dosage

8 Installation

8.1 Lieu de montage

- Le montage doit être effectué sur le lave-linge correspondant.
- Choisir le lieu de montage de sorte que l'appareil ne risque pas d'être endommagé par l'humidité, l'eau, des vapeurs, des produits alcalins ou acides, des températures ou des effets mécaniques inadaptées.
- La surface de montage doit être plane et exempte de déformations.
- La surface de montage ne doit être exposée ni aux vibrations, ni aux chocs.

8.2 Montage

■ Montage avec des vis

1er Ouvrir les couvercles des trous de perçage sur la face avant.

2e Monter correctement le sélecteur de programme avec deux vis.

L'appareil est monté.

■ Montage avec bande auto-agrippante



Réduire les vibrations !

Le montage avec la bande auto-agrippante amortit les vibrations pour l'appareil.

1er Coller 2 bandes auto-agrippantes à l'arrière du sélecteur de programme.

2e Coller 2 bandes auto-agrippantes sur le lave-linge.

3e Fixer le sélecteur de programme sur le lave-linge.

L'appareil est monté.

8.3 Raccordement électrique



Information importante !

Le branchement électrique doit être effectué par un électricien autorisé uniquement !

Le sélecteur de programme est connecté au bus SD. Selon la position, il faut utiliser le câble approprié.

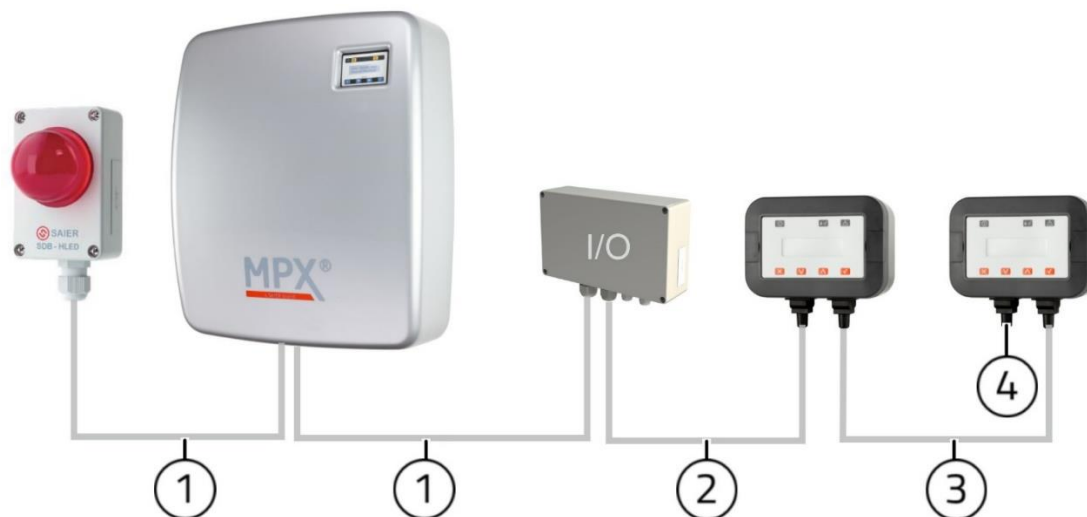
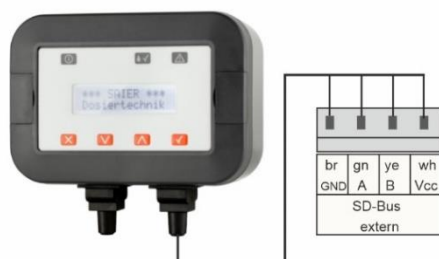

Illustration 12 : Installation du bus SD (exemple)

Pos.	Désignation	
1	Câble BUS 2x2x0,14 AEH-AEH	
2	Câble BUS 2x2x0,14 RJ45-AEH	
3	Câble BUS 2x2x0,14 RJ45- RJ45	
4	Résistance de terminaison	

Raccordement électrique à l'I/O Box ou au MPX



- GND : brun
- A : vert
- B : jaune
- Vcc : blanc

La résistance de terminaison **doit** rester connectée au dernier sélecteur de programme (extrémité du bus SD).

9 Mise en service

■ Saisir le numéro du lave-linge (Panel-Index)

Le numéro du lave-linge sur lequel le sélecteur de programme est utilisé doit être saisi sur le sélecteur de programme.

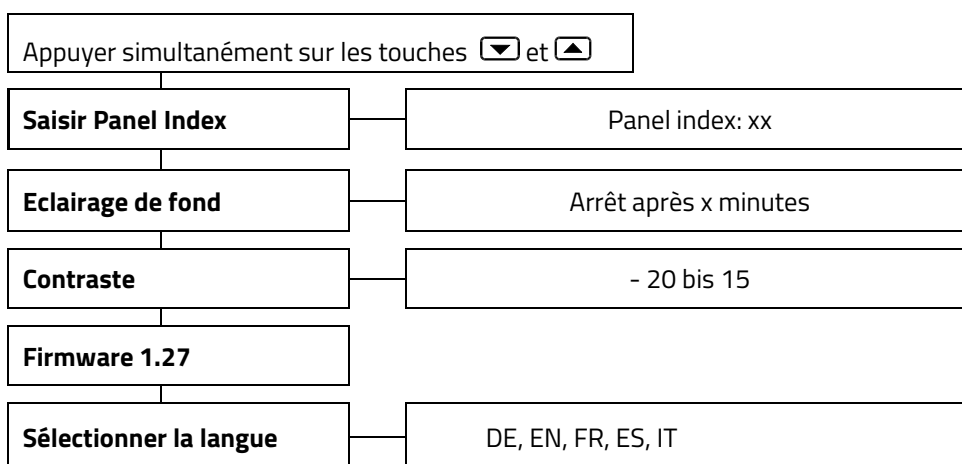

10 Utilisation

■ Démarrage du programme de dosage

Le mode de fonctionnement du lave-linge détermine la manière dont le programme de dosage est lancé.



Mode MPD 1, 3, 4 et 5 :

La fermeture de la porte de la machine à laver active le programme de dosage.
L'ouverture de la porte de la machine à laver arrête le programme de dosage.

Mode MPD 2 et 6 :

Un appui sur la touche  active le programme de dosage.

■ Annulation du programme de dosage

1. Appuyer sur la touche .
2. Sélectionner « Annul. dos. ? Oui » avec la touche .
3. Confirmer la saisie avec la touche .

Le programme de dosage est terminé.

11 Panne

Message d'erreur	Cause	Solution
Pas de programme No MPX Master	<ul style="list-style-type: none"> • Mauvais numéro de lave-linge. • Mauvais mode de fonctionnement. 	<ul style="list-style-type: none"> • Modifier le numéro du lave-linge. • Saisir le bon mode de fonctionnement.

12 Démontage et mise au rebut

1. Débrancher le connecteur
2. Démonter l'appareil

L'appareil est démonté

Mise au rebut appropriée

Éliminer l'appareil, l'emballage et les pièces remplacées conformément aux dispositions ayant cours dans le pays où l'appareil est installé. Ne jamais jeter l'appareil avec les déchets ménagers.

13 Plaque signalétique

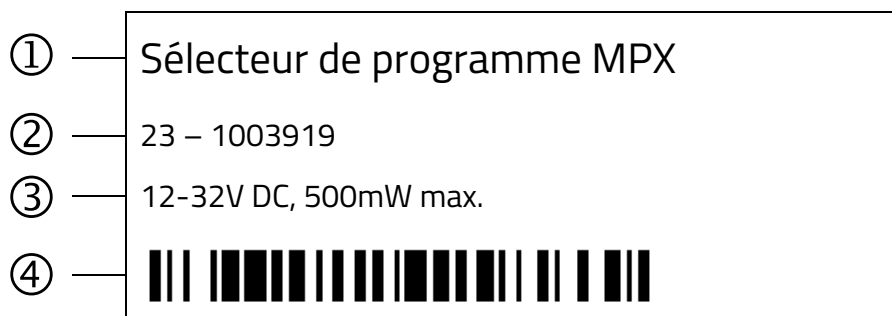

- 1 Nom de produit
- 2 Numéro de série
- 3 Tension de service, indication de la puissance
- 4 Code-barres



SAIER Dosiertechnik GmbH

Gewerbestraße 71

D-79194 Gundelfingen

Tel. +49 (0) 761 59252-0

Fax +49 (0) 761 58490-9

info@saier.eu

1004044